

körting

РУС

Инструкция по эксплуатации кухонной вытяжки



KHC61080G - N/W
KHC91080G - N/W

Уважаемый пользователь!

Благодарим Вас за приобретение кухонной вытяжки KÖRTING. Мы рады, что этот бытовой прибор будет работать в вашем доме. Для его корректной работы перед началом эксплуатации внимательно ознакомьтесь с руководством.

Нам очень важно ваше мнение о нашем продукте.

Мы будем признательны, если Вы пришлете свои наблюдения по работе, качеству исполнения и удобству пользования купленного Вами товара на адрес: info@korting.ru

ОЗНАКОМЬТЕСЬ С ДАННЫМ РУКОВОДСТВОМ И СОХРАНИТЕ ЕГО

СОДЕРЖАНИЕ

ТЕХНИЧЕСКИЕ ПАРАМЕТРЫ.....	3
ГАБАРИТЫ КОРПУСА.....	3
НАИМЕНОВАНИЕ ОСНОВНЫХ КОМПОНЕНТОВ.....	4
ТЕХНИЧЕСКОЕ ОБСЛУЖИВАНИЕ.....	5
ЗАМЕНА ЛАМПЫ ПОДСВЕТКИ.....	5
ИНСТРУКЦИЯ ПО ЭКСПЛУАТАЦИИ.....	6
ЗАМЕНА БАТАРЕИ ПИТАНИЯ	6
ТРЕБОВАНИЯ К УСТАНОВКЕ.....	7
ПОРЯДОК УСТАНОВКИ.....	8
ВАЖНЫЕ ИНСТРУКЦИИ ПО БЕЗОПАСНОСТИ.....	10
УСТРАНЕНИЕ НЕИСПРАВНОСТЕЙ.....	10



Обратите внимание, что данное изделие помечено следующим символом: В соответствии с директивой по утилизации электрического и электронного оборудования (WEEE) такое оборудование следует собирать и обрабатывать отдельно от прочих отходов. При необходимости будущей утилизации данного изделия просьба не делать этого вместе с бытовыми отходами. Изделие, подлежащее утилизации, следует направить на специализированный пункт сбора (если имеется).

ТЕХНИЧЕСКИЕ ПАРАМЕТРЫ

- № модели: КНС61080G N/W
КНС91080G N/W
- Общая мощность: 254 Вт
- Светодиодная подсветка: 2x2 Вт
- Напряжение: 220-240В
- Частота: 50 Гц
- Фильтр: 5-слойный
- Управление: Сенсорное

ГАБАРИТЫ КОРПУСА

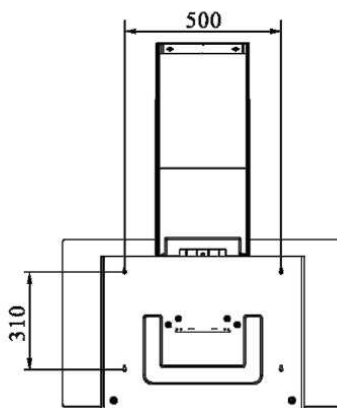
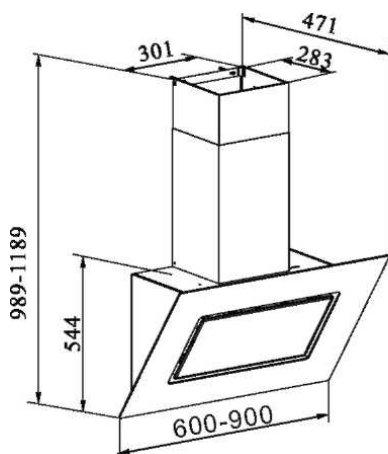

НАИМЕНОВАНИЕ ОСНОВНЫХ КОМПОНЕНТОВ

Скоба фиксации телескопического короба

Внутренняя часть
телескопического короба

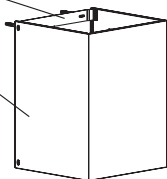

Внешняя часть
телескопического короба

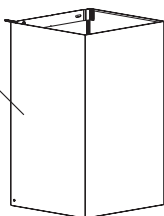

Выходная труба 120мм



Выходной патрубок



Корпус вытяжки

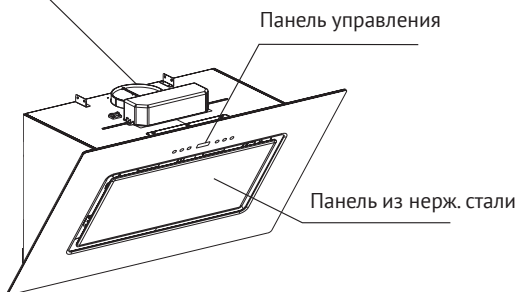

ТЕХНИЧЕСКОЕ ОБСЛУЖИВАНИЕ

ВНИМАНИЕ: ЗАПРЕЩАЕТСЯ ОТКРЫВАТЬ КОРПУС И СНИМАТЬ ЖИРОВЫЕ И УГОЛЬНЫЕ ФИЛЬТРЫ ПРИ РАБОТАЮЩЕМ ВЕНТИЛЯТОРЕ. ДЛЯ ОПТИМАЛЬНОЙ РАБОТЫ СЛЕДУЕТ РЕГУЛЯРНО ЧИСТИТЬ ПОВЕРХНОСТЬ КУХОННОЙ ВЫТЯЖКИ, ВЕНТИЛЯТОР И АЛЮМИНИЕВЫЙ ФИЛЬТР.

1. Для чистки поверхности вытяжки пользуйтесь только мягким мыльным раствором или растворами моющих средств. Протирать мягкой тканью.
2. Для восстановления блеска отделки из нержавеющей стали воспользуйтесь специальным чистящим средством.
3. Чистить алюминиевый фильтр следует раз в неделю в зависимости от интенсивности использования. Слегка нажмите защелку алюминиевого фильтра, снимите фильтр и положите его в раствор мыльной воды или моющего средства, после чего протрите мягкой щеткой. После просушивания фильтра установите его обратно в вытяжку.
4. Чистить вентилятор двигателя и внутренние компоненты раз в полгода должен **КВАЛИФИЦИРОВАННЫЙ СПЕЦИАЛИСТ**.
5. **ЗАПРЕЩАЕТСЯ** чистить двигатель водой или другими жидкостями.

ЗАМЕНА ЛАМПЫ ПОДСВЕТКИ

ВНИМАНИЕ: СВЕТОДИОД ПРЕДНАЗНАЧЕН ДЛЯ ЗАМЕНЫ ТОЛЬКО НА АНАЛОГИЧНЫЙ СВЕТОДИОД, А НЕ НА ДРУГИЕ ИСТОЧНИКИ СВЕТА. УБЕДИТЕСЬ, ЧТО ВСЕ ВЫКЛЮЧАТЕЛИ ОТКЛЮЧЕНЫ, И ВЫТЯЖКА ОТКЛЮЧЕНА ОТ СЕТИ! СЛЕДУЙТЕ ИНСТРУКЦИЯМ НИЖЕ:

1. Снимите фильтры и отсоедините проводку лампы.
2. Нажмите на пружину в направлении, указанном стрелкой, после чего можно снять блок лампы.
3. Замену следует осуществлять на светодиодную лампу только указанной мощности и технических параметров!
4. Вставьте лампу в вытяжку в обратном демонтажу направлении. Подключите проводку лампы.
5. Вставьте фильтры.

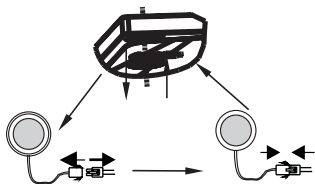

ИНСТРУКЦИЯ ПО ЭКСПЛУАТАЦИИ

Сенсорная панель управления обладает высокой чувствительностью и срабатывает при легком нажатии пальцем.

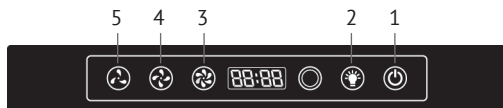

Пульт дистанционного управления:

1. Включение/выключение двигателя: При однократном касании во время работы вытяжки устройство включается на одну минуту; дважды коснитесь для отключения.
2. Подсветка: Коснитесь данной кнопки для включения подсветки; при повторном касании подсветка выключается.
3. Высокая скорость: При касании данной кнопки двигатель будет работать на высокой скорости.
4. Средняя скорость: При касании данной кнопки двигатель будет работать на средней скорости.
5. Малая скорость: При касании данной кнопки двигатель будет работать на малой скорости.
6. Таймер: При однократном касании в рабочем состоянии отключение осуществляется через одну минуту. При повторном касании время работы увеличивается на одну минуту.

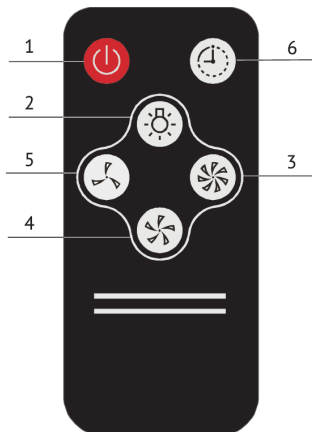

ЗАМЕНА БАТАРЕИ ПИТАНИЯ

1. Откройте крышку отсека питания (см. рис. 1).
2. Обратите на полярность батареи (см. рис. 2).
3. Извлеките старую батарею, установите новую, соблюдая полярность (рис. 3).



Рис. 1



Рис. 2

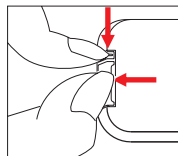

Рис. 3

ТРЕБОВАНИЯ К УСТАНОВКЕ

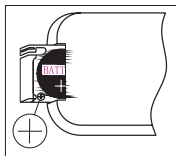
1. Не устанавливайте вытяжку в помещениях с большим количеством окон и дверей; это отрицательно влияет на эффективность работы из-за воздушной конвекции (Рис. 1).
2. Устанавливать вытяжку следует над конфоркой. Рекомендованное расстояние между конфоркой и нижним краем вытяжки – для электрических поверхностей - 500 мм, для газовых - 650 мм. (Рис. 2).
3. Для оптимальной работы устройства не рекомендуется удлинять вытяжную трубу; ее изгиб должен быть отрегулирован, а соединение – герметичным (Рис. 3).
4. После подвешивания прибора на стену убедитесь, что купол вытяжки выровнен по горизонтали и вертикали (Рис. 4).
5. Отверстие для отвода воздуха запрещается подсоединять к вытяжным трубам или к каналам отвода отработанных продуктов сгорания. Запрещается соединять отверстие для отвода воздуха к каналам вентиляции помещений, в которых находится прибор, работающий на сгораемом топливе.

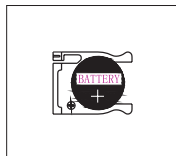
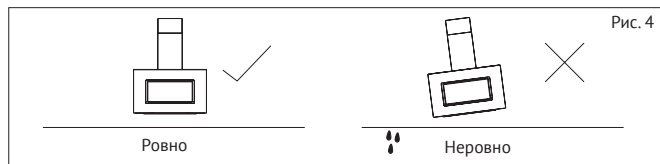
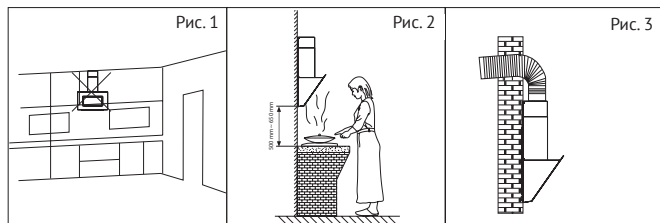

Производитель не несет гражданской или уголовной ответственности, за повреждения, причиной которых было игнорирование приведенных указаний по безопасности и установке прибора.

ПОРЯДОК УСТАНОВКИ

ПРЕДУПРЕЖДЕНИЕ ПО БЕЗОПАСНОСТИ

ВЫТЯЖКА МОЖЕТ ИМЕТЬ ОСТРЫЕ КРАЯ; ПРИ ДЕМОНТАЖЕ, УСТАНОВКЕ, ЧИСТКЕ ИЛИ ОБСЛУЖИВАНИИ ЛЮБЫХ КОМПОНЕНТОВ ПОЛЬЗУЙТЕСЬ ПЕРЧАТКАМИ.

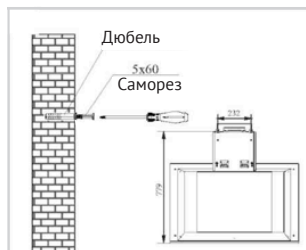

Шаг 1:

Просверлите в стене на одном уровне 2 отверстия диаметром 8 мм и глубиной 75~85 мм. Вставьте в отверстия 2 дюбеля. Затяните 2 самореза 5x60 мм, в дюбели таким образом, чтобы расстояние между стеной и головкой самореза составляло 5 мм.

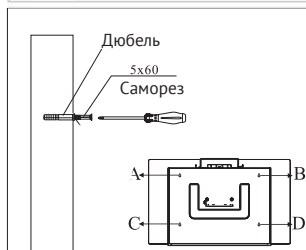

Шаг 2:

Нанесите на стену 4 точки (А, В, С, D) и просверлите отверстия диаметром 8 мм и глубиной 75~85 мм. Вставьте в отверстия 4 дюбеля. Затяните 4 самореза 5x60 мм, в дюбели таким образом, чтобы оставив расстояние между стеной и головкой самореза в 5 мм.

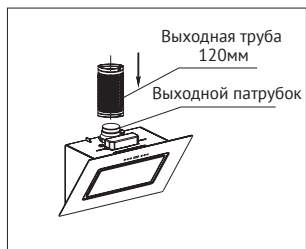

Шаг 3:

Извлеките вытяжку из коробки и аккуратно поставьте на горизонтальный рабочий стол. Установите выходную трубу 120 мм к выходному патрубку и убедитесь, что она плотно присоединена.

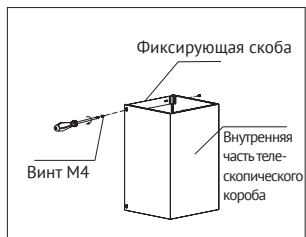

Шаг 4:

Прикрепите фиксирующую скобу к внутреннему телескопическому коробу винтами М4.

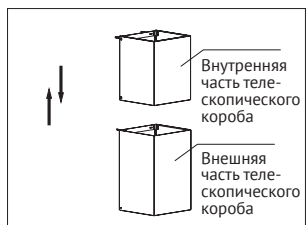

Шаг 5:

Вставьте внутреннюю часть телескопического короба во внешнюю.

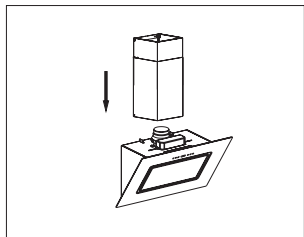

Шаг 6:

Соедините отверстия внешней части короба с корпусом вытяжки, закрепите внешнюю часть короба на корпусе, с помощью 8 винтов М4 x 10. Направление показано на рисунке.

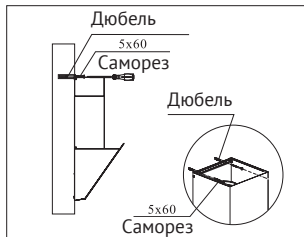

Шаг 7:

Подвесьте вытяжку на саморезы (А, В, С, D), выровняйте её по горизонту и затяните саморезы отверткой.

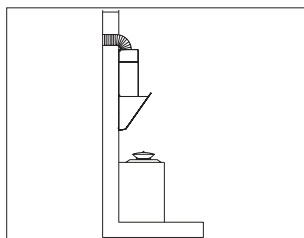

Шаг 8:

Выдвиньте внутреннюю часть короба на высоту саморезов (Шаг 1), подвесьте короб на саморезы за фиксирующую скобу. По отверстиям скобы отметить и просверлить 2 отверстия диаметром 8 мм и глубиной 75–85 мм. Выровнять фиксирующую скобу с отверстиями и затянуть саморезами 5x60.

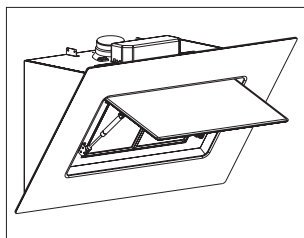

Шаг 9:

Выведите выходную трубу вытяжки наружу. Изгиб выходной трубы должен составлять 90°.

Производитель обращает Ваше внимание на то, что не несет ответственности за непосредственное или косвенное причинение ущерба, вызванное неправильным встраиванием или подключением прибора.

Производитель также не несет ответственности за ущерб, причиной которого стало отсутствующее или оборванное защитное соединение на месте монтажа (например, в случае поражения электротоком).

ВАЖНЫЕ ИНСТРУКЦИИ ПО БЕЗОПАСНОСТИ:

- Запрещается подсоединять воздуховод к вытяжным трубам или каналам газоотвода.
- Запрещается оставлять открытое пламя под вытяжкой.
- При повреждении питающего шнура заменить его новым (выполняется квалифицированным специалистом).
- Во избежание возгорания чистку вытяжки следует производить в соответствии с инструкциями.
- Замену лампы должен осуществлять квалифицированный электрик или технический специалист. Лампа всегда должна соответствовать указанным техническим параметрам.
- При чистке вытяжки пользуйтесь защитными перчатками. Во время чистки загрязняющие вещества следует удалять аккуратно.
- Запрещается мыть выключатель водой или другими жидкостями во избежание электрических неисправностей с вытяжкой.
- При чистке вентилятор двигателя следует демонтировать (выполняет технический специалист), обращая особое внимание на то, чтобы вентилятор не деформировался при его очистке.
- Запрещается извлекать вилку из розетки влажными руками во избежание поражения электрическим током.
- Отключайте вытяжку от электропитания, если она не используется в течение продолжительного времени.

УСТРАНЕНИЕ НЕИСПРАВНОСТЕЙ

ВНИМАНИЕ: ПЕРЕД ОБСЛУЖИВАНИЕМ ОТКЛЮЧИТЬ ЭЛЕКТРОПИТАНИЕ.

СОСТОЯНИЕ	ПРИЧИНА И СПОСОБ УСТРАНЕНИЯ	ИНСТРУМЕНТ
Сбой питания	При повреждении системы подачи питания обратитесь к техническим специалистам по вопросам ремонта.	Крестовая отвертка, острые щипцы
Лампа горит, но двигатель не работает	а) Снимите защитное устройство вентилятора и проверните вентилятор вручную. Если вентилятор проворачивается не плавно, то это может означать повреждение сердечника или подшипников двигателя. В этом случае двигатель следует заменить. б) Если двигатель прекращает работу и с момента начала работы издает неприятный запах, то это означает, что перегорели провода. Заменить двигатель. в) Если пусковой провод (желтого цвета) отсоединен от конденсатора, то его следует подсоединить заново. г) При повреждении конденсатора заменить его новым.	Крестовая отвертка
Лампа горит, но двигатель не работает	а) Снимите фильтр и проверьте уплотнение соединения между впускным отверстием для воздуха и воздушной камерой. б) Проверьте на утечки соединение между вытяжной трубой и воздушной камерой. При протечке заполните соединение лаком или разбавителем.	Крестовая отвертка
Машина вибрирует	а) Если двигатели закреплены неплотно, затяните винты. б) Если вентилятор поврежден или разбалансирован, заменить новым.	Крестовая отвертка
Слабое всасывание Вытяжка	а) Слишком большое расстояние между вытяжным куполом и плитой. б) Слишком большое количество открытых окон (дверей), создающих воздушную конвекцию. в) Купол установлен на окне, поэтому лучшим решением будет установить трехслойную фанеру на его заднюю часть для прикрытия отверстия окна.	Крестовая отвертка
Модель установлена наклонно	а) Отрегулировать высоту модели в месте, где она закрепляется на потолке. б) Если модель наклонена вперед, повторно закрепите ее на стене винтом (выступ винта 0,5 ~ 1 см от стены), либо просто проверьте крепление винтов.	Крестовая отвертка
Лампа не горит	Отвинтите лампу и замените ее; установите защитную крышку лампы на место.	Крестовая отвертка

Производитель оставляет за собой право на изменение технических характеристик приборов и ассортимента, без предварительного уведомления.

körting

РУС

По всем вопросам технического обслуживания, приобретения аксессуаров, а также по вопросам, связанным с региональным сервисным обслуживанием техники Körting просим вас обращаться в головной сервисный центр ООО «ПУЛЬСАР»:

Москва, ул. Олеко Дундича, д. 21 к. 2, тел.: (495) 987-10-43, 987-13-19, ООО «Пульсар»,
e-mail: service@pulsarbt.ru, www.pulsarbt.ru

Наши специалисты помогут вам в кратчайшие сроки.